

Руководство по эксплуатации
Ръководство за експлоатация

124С

Прежде чем приступить к работе с машиной внимательно прочитайте инструкцию и убедитесь, что вам все понятно.

Преди да започнете работа с машината прочетете внимателно ръководството за експлоатация и се убедете, че го разбирате правилно.

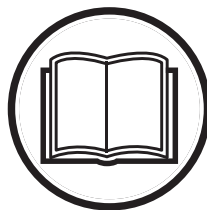

RU (2 - 25)
BG (26 - 48)

РАСШИФРОВКА УСЛОВНЫХ ОБОЗНАЧЕНИЙ

Условные обозначения ПРЕДУПРЕЖДЕНИЕ!

Подрезчики, кусторезы и триммеры могут быть опасны! Небрежная или неправильная эксплуатация может привести к серьезным травмам оператора или окружающих.

Прежде чем приступить к работе с машиной, внимательно прочитайте инструкцию и убедитесь, что Вам все понятно.

Всегда одевайте:

- Защитный шлем там, где существует опасность падения каких-либо предметов
- Защитные наушники
- Сертифицированные защитные очки

Макс. скорость вращения выходной оси, об/мин

Остерегайтесь отброшенных объектов и рикошета.

Пользователь инструмента должен следить за тем, чтобы во время работы в радиусе менее 15 м от нее не было людей и животных.

Стрелками обозначены границы для размещения крепления ручки.

Всегда используйте сертифицированные защитные перчатки.

Надевайте устойчивые сапоги на нескользкой подошве.

Используйте только неметаллические, гибкие режущие органы, такие как головка триммера с леской.

Данное изделие отвечает требованиям соответствующих нормативов ЕС.



Предназначено только для головки триммера.



Уровень шума, излучаемого в окружающую среду, соответствует директивам ЕС. Выбросы машины указаны в главе "Технические характеристики" и на этикетке.



Уровень звукового давления на расстоянии 7,5 метров



Используйте неэтилированный или высококачественный этилированный бензин и масло для двухтактных двигателей Husqvarna. Содержание масла в бензине должно составлять 2% (1:50).



Остальные символы/этикетки на машине отвечают специальным требованиям, предъявляемым к сертификации на определенных рынках.

Проверки и/или техобслуживание должны выполняться только при выключенном двигателе, при этом колпачок со свечи зажигания должен быть снят.



Необходима регулярная чистка.



Визуальный контроль.



Всегда надевайте сертифицированные защитные очки.



СОДЕРЖАНИЕ

Содержание	
РАСШИФРОВКА УСЛОВНЫХ	
ОБОЗНАЧЕНИЙ	
Условные обозначения	2
СОДЕРЖАНИЕ	
Содержание	3
Перед запуском проследите за	
следующим:	3
ЧТО ЕСТЬ ЧТО?	
Что есть что?	4
ОБЩИЕ ПРЕДПИСАНИЯ ПО	
БЕЗОПАСНОСТИ	
Важная информация	5
Средства защиты оператора	5
Защитные приспособления	
инструмента	6
Режущее оборудование	8
СБОРКА	
Сборка петлеобразной рукоятки	10
Установка защиты и триммерной	
головки	10
ПРАВИЛА ОБРАЩЕНИЯ С	
ТОПЛИВОМ	
Правила безопасности при	
заправке	11
Подготовка топливной смеси	11
Заправка	12
ЗАПУСК И ОСТАНОВКА	
Проверка перед запуском	13
Запуск и остановка	13
МЕТОД РАБОТЫ	
Общие рабочие инструкции	15
ТЕХНИЧЕСКОЕ ОБСЛУЖИВАНИЕ	
Карбюратор	18
Глушитель	19
Свеча зажигания	20
Воздушный фильтр	20
График технического обслуживания	21
ТЕХНИЧЕСКИЕ ХАРАКТЕРИСТИКИ	
Технические характеристики	23
Гарантия ЕС о соответствии	
(Только для Европы)	24

Перед запуском проследите за следующим:

Фирма Husqvarna AB постоянно работает над совершенствованием и развитием своих продуктов и поэтому оставляет за собой право на внесение изменений в форму и дизайн без предварительного предупреждения. Продолжительное воздействие шума приводит к неизлечимым нарушениям слуха. Поэтому всегда пользуйтесь рекомендованной защитой от шума.

⚠ ПРЕДУПРЕЖДЕНИЕ! Ни при каких обстоятельствах не следует вносить изменения в первоначальную конструкцию машины без разрешения изготовителя. Всегда пользуйтесь только оригинальными запчастями. Применение несанкционированных изменений и/или принадлежностей может привести к серьезной травме или смертельному исходу оператора или других людей.

⚠ ПРЕДУПРЕЖДЕНИЕ! Подрезчик, кусторез или триммер, которыми пользуются небрежно или неправильно, может стать опасным и привести к серьезным травмам оператора или окружающих. Вы должны обязательно знать и понимать содержание этой инструкции.

ЧТО ЕСТЬ ЧТО?

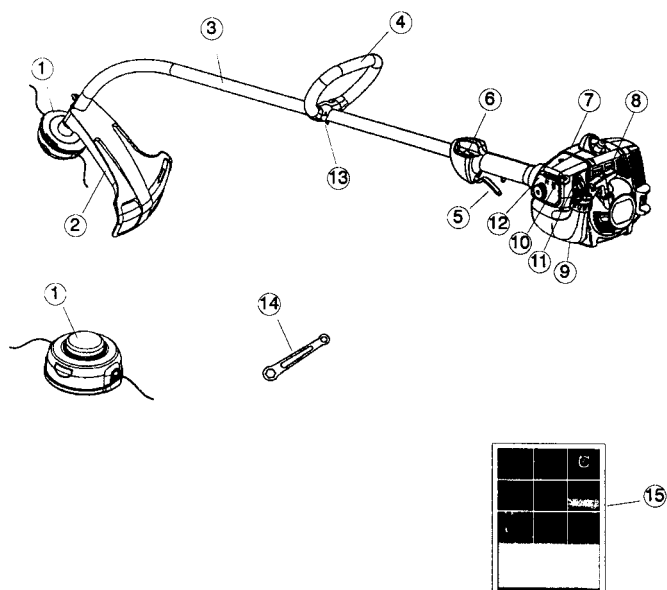

Что есть что?

- | | |
|-----------------------------------|---------------------------------|
| 1. Головка триммера | 9. Топливный бак |
| 2. Защитный кожух режущих органов | 10. Воздушная заслонка |
| 3. Штанга | 11. Кнопка праймера |
| 4. Петлеобразная рукоятка | 12. Крышка воздушного фильтра |
| 5. Рычаг дросселя | 13. Регулятор положения ручки |
| 6. Выключатель | 14. Гаечный ключ |
| 7. Крышка цилиндра | 15. Руководство по эксплуатации |
| 8. Рукоятка стартера | |

ОБЩИЕ ПРЕДПИСАНИЯ ПО БЕЗОПАСНОСТИ

Важная информация ВАЖНО!

- Инструмент предназначен только для стрижки травы.
- Единственными насадками, которые Вы можете использовать с этим двигателем, являются режущие органы, описанные в разделе "*Технические характеристики*".
- Нельзя пользоваться инструментом, если Вы устали, больны, находитесь под воздействием спиртного или лекарственных препаратов, которые влияют на ваше зрение, рассудок или координацию.
- Нельзя пользоваться инструментом при неблагоприятных погодных условиях, таких как сильный холод, жара или влажность.
- Используйте средства индивидуальной защиты. См. указания в разделе "*Средства индивидуальной защиты*".
- Нельзя пользоваться неисправным инструментом. Выполняйте указания по проверкам, техобслуживанию и уходу в соответствии с настоящей инструкцией.
- Некоторые операции по техобслуживанию и ремонту должны проводиться только специально обученными квалифицированными специалистами. См. раздел "*Техобслуживание*".
- Перед запуском двигателя все щитки и ограждения должны быть установлены на свое место. Убедитесь в отсутствии повреждений свечи зажигания и высоковольтного провода. Иначе Вас может ударить током.
- Оператор должен следить, чтобы во время работы в радиусе 15 метров не было людей или животных.

⚠ ПРЕДУПРЕЖДЕНИЕ! Машина во время работы создает электромагнитное поле. В определенных обстоятельствах это

поле может создавать помехи для пассивных и активных медицинских имплантантов. Чтобы избежать риска серьезного повреждения или смерти, лицам с медицинскими имплантантами рекомендуется проконсультироваться с врачом и изготовителем имплантанта, прежде чем приступать к работе с этой машиной.

⚠ ПРЕДУПРЕЖДЕНИЕ! Никогда не позволяйте детям пользоваться или находиться рядом с инструментом. Так как машина оснащена выключателем зажигания с пружинным возвратом и может быть запущена с без рывка и с небольшим усилием на рукоятке стартера, то даже маже малые дети в определенных обстоятельствах могут создать усилие, необходимое для запуска двигателя. Это создает риск серьезных травм людей. Поэтому всегда снимайте колпачок со свечи зажигания, когда Вы оставляете инструмент без присмотра.

Средства защиты оператора ВАЖНО!

При работе с триммером операторы должны использовать соответствующие средства индивидуальной защиты, сертифицированные компетентными органами. Средства индивидуальной защиты полностью не исключают возможность несчастного случая, однако они могут уменьшить тяжесть травмы. При выборе средств защиты обратитесь за помощью к своему дилеру.

⚠ ПРЕДУПРЕЖДЕНИЕ! После остановки двигателя снимите защитные наушники для того чтобы вы могли слышать другие звуки или предупредительные сигналы.

ОБЩИЕ ПРЕДПИСАНИЯ ПО БЕЗОПАСНОСТИ

ЗАЩИТНЫЕ НАУШНИКИ

Следует пользоваться наушниками с достаточным шумоослабляющим эффектом.



ЗАЩИТА ГЛАЗ

Следует всегда пользоваться одобренными защитными очками. При пользовании визиром также следует пользоваться одобренными защитными очками. Под одобренными защитными очками подразумеваются очки, отвечающие нормативным документам.



РУКАВИЦЫ

В случае необходимости, например, для сборки режущего оборудования, следует надеть рукавицы.



САПОГИ

Надевайте прочные сапоги на нескользкой подошве.



ОДЕЖДА

Надевайте одежду сделанную из плотной ткани и избегайте свободной одежды, которая может зацепиться за кусты и ветки. Всегда надевайте прочные длинные брюки. Не надевайте ювелирные украшения, шорты, сандалии и не ходите босиком. Зафиксируйте волосы выше уровня плеч.

АПТЕЧКА

Пользователю подрезчиков, кусторезов или триммеров всегда необходимо иметь с собой аптечку для оказания первой помощи.



Защитные приспособления инструмента

В данном разделе описаны защитные приспособления инструмента, их функции и методика проведения проверок и техобслуживания для обеспечения их правильной работы. (С помощью раздела "Что есть что" Вы можете найти эти приспособления на Вашем инструменте.) Срок службы инструмента может быть укорочен и риск аварии увеличен, если обслуживание инструмента не выполняется должным образом и если сервис и/или ремонт не были выполнены профессионально. Если вам требуется дополнительная информация, обратитесь в ближайшую мастерскую по обслуживанию.

ВАЖНО

Выполнение всех операций по обслуживанию и ремонту инструмента требует специальной подготовки. Это относится и к защитным приспособлениям. Если результат хотя бы одной из нижеперечисленных проверок является неудовлетворительным, необходимо обратиться в сервисную мастерскую. Покупка одного из наших изделий гарантирует Вам профессиональный ремонт и техобслуживание. Если там где Вы покупаете инструмент не имеется нашего сервисного центра, пожалуйста узнайте о расположении ближайшей сервисной мастерской.

ОБЩИЕ ПРЕДПИСАНИЯ ПО БЕЗОПАСНОСТИ

▲ ПРЕДУПРЕЖДЕНИЕ! Нельзя пользоваться инструментом в случае, если защитные приспособления неисправны.

Следуйте инструкциям по проверке, техобслуживанию и ремонту, приведенным в этом разделе. Если результат хотя бы одной из нижеперечисленных проверок является неудовлетворительным, необходимо обратиться в сервисную мастерскую.

Выключатель

Убедитесь, что двигатель останавливается когда вы нажимаете и удерживаете кнопку выключателя.

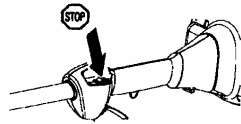

Защитный кожух режущих органов



Эта защита предназначена для предотвращения отбрасывания объектов в сторону оператора и для защиты оператора от ненамеренных контактов с режущей насадкой.

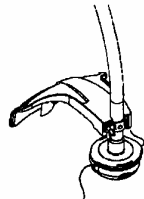

Убедитесь в том, что защита не имеет повреждений и трещин. Замените защиту, если она подверглась ударам или треснула. Всегда используйте защиту, рекомендованную для того типа режущих органов (насадок),

который вы используете. См. раздел "Технические характеристики".

▲ ПРЕДУПРЕЖДЕНИЕ! Ни в коем случае не используйте режущие органы без сертифицированного защитного кожуха. См. раздел "Технические характеристики". Установка защиты неверного типа или неисправной защиты может привести к серьезным травмам оператора.

Обязательно убедитесь в том, что леска триммера плотно и равномерно намотана на барабан, иначе будут наблюдаться вредные вибрации.

▲ ПРЕДУПРЕЖДЕНИЕ! Длительное воздействие вибрации может привести к нарушению кровообращения или расстройствам нервной системы у людей с нарушенным кровообращением. В случае появления симптомов перегрузки от вибрации следует обратиться к врачу. Такими симптомами могут быть: онемение, потеря чувствительности, "щекотки", "покалывание", боли, слабость, изменение цвета и состояния кожи. Обычно подобные симптомы проявляются на пальцах, руках или запястьях.

Глушитель



Глушитель предназначен для обеспечения наименьшего возможного уровня шума и для отвода выхлопных газов в сторону от оператора.

ОБЩИЕ ПРЕДПИСАНИЯ ПО БЕЗОПАСНОСТИ

ВНИМАНИЕ! Глушитель, оборудованный катализатором, предназначен также для уменьшения содержания в выхлопах вредных веществ.



В странах с жарким и сухим климатом существует риск пожаров. Поэтому мы снабдили некоторые глушители искроулавливающим экраном. Убедитесь, что Ваш глушитель имеет такой экран.



Необходимо следовать указаниям по подготовке, эксплуатации и ремонту глушителей. Нельзя пользоваться машиной в случае если глушитель неисправен.

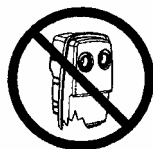

Регулярно проверяйте надежность работы глушителя.

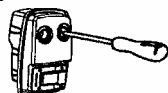

▲ ПРЕДУПРЕЖДЕНИЕ! Глушители с катализаторами в процессе работы сильно нагреваются и некоторое время после выключения остаются горячими. Это происходит и на холостом ходу. Прикосновение к ним может привести к ожогу кожи.

Помните об опасности возникновения пожара!

▲ ПРЕДУПРЕЖДЕНИЕ!

Глушитель содержит в себе химические вещества, которые могут быть канцерогенными. Избегайте контактов с этими веществами в случае повреждения глушителя.

▲ ПРЕДУПРЕЖДЕНИЕ! Имейте в виду, что двигатель выбрасывает в атмосферу выхлопные газы, содержащие монооксид углерода, который может вызвать отравление угарным газом. Поэтому никогда не запускайте двигатель в закрытом помещении. Выхлопные газы имеют высокую температуру и иногда содержат искры, что может привести к возгоранию. Ни в коем случае не запускайте машину в закрытом помещении или вблизи воспламеняющихся (огнеопасных) материалов.

Режущее оборудование

В данном разделе описано, как с помощью правильного техобслуживания и использования нужного типа режущих органов можно добиться максимальной производительности и увеличить срок службы режущих органов.

ВАЖНО!

Пользуйтесь только рекомендуемыми нами режущими органами и защитными приспособлениями! См. раздел "Технические характеристики". Пользуйтесь указаниями инструкции для режущего оборудования для правильной установки лески и выбора правильного диаметра лески.

ОБЩИЕ ПРЕДПИСАНИЯ ПО БЕЗОПАСНОСТИ

▲ ПРЕДУПРЕЖДЕНИЕ! Необходимо останавливать двигатель перед тем, как приступать к работе с какой-либо частью режущих органов. Он продолжает вращаться даже после отпускания рычага дросселя. Прежде чем приступать к работе с режущими органами, убедитесь, что они полностью остановились и отсоедините провод от свечи зажигания.

▲ ПРЕДУПРЕЖДЕНИЕ!
Неисправная режущая насадка увеличивает вероятность несчастного случая.
Головка триммера

ВАЖНО

Обязательно убедитесь в том, что леска триммера плотно и равномерно намотана на барабан, иначе будут наблюдаться вредные вибрации.

- Используйте только рекомендованные головку триммера и леску. См. раздел "Технические характеристики".



- Как правило, чем меньше инструмент, тем меньшего размера головка триммера для нее требуется и наоборот. Это связано с тем, что при стрижке с использованием лески двигатель испытывает тем большее сопротивление от скашиваемой травы, чем дальше располагается леска от оси вращения.

- Длина лески также имеет большое значение. Для более длинной лески необходим более мощный двигатель, чем для более короткой лески того же диаметра.
- Убедитесь в том, что нож, установленный на защите головки триммера, не поврежден. Он предназначен для обрезки лески до нужной длины.
- Чтобы увеличить срок службы лески, ее необходимо вымачивать в воде несколько дней. Это сделает ее плотнее и она будет служить дольше.

СБОРКА

ПРИМЕЧАНИЕ: Убедитесь, что инструмент собран так, как показано в инструкции.

Сборка петлеобразной рукоятки

- Установите ручку на штангу. Обратите внимание на то, что ручка должна устанавливаться между двух стрелок, нанесенных на штангу.

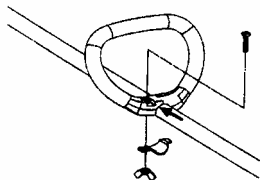

- Установите болт, зажим и барашковую гайку, как показано на рисунке.
- Плотно затяните барашковую гайку.

Установка защиты и триммерной головки



- Установите защитный кожух (A) триммера, соответствующий данному типу головки триммера. Наденьте защитный кожух на скобу штанги и закрепите его гайкой (B).

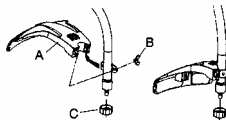

- Наденьте на вал пылезащитный колпачок (C). Пылезащитный колпачок должен полностью закрывать гайку.
- Зажмите пылезащитный колпачок гаечным ключом, чтобы застопорить вал.
- Привинтите головку триммера (D) к валу поворачивая ее по часовой стрелке.

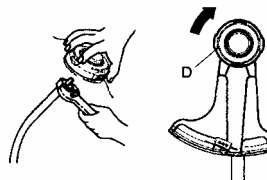

- Для разборки выполните вышеприведенные операции в обратном порядке.

ПРАВИЛА ОБРАЩЕНИЯ С ТОПЛИВОМ

Правила безопасности при заправке
Ни в коем случае не запускайте двигатель:

1. Если Вы пролили на него топливо.
2. Вытрите все брызги от топлива.
3. Если вы пролили топливо на себя или на свою одежду. Переоденьтесь.
4. Если происходит утечка топлива. Регулярно проверяйте крышку топливного бака и топливопроводы на отсутствие утечек.

Транспортировка и хранение

- Храните и перевозите инструмент и топливо так, чтобы исключить опасность соприкосновения брызг или выхлопных газов с открытым огнем или искрами. Например, от электрических машин, электромоторов, выключателей, нагревательных приборов и т.п.
- Во время хранения и транспортировки топлива необходимо использовать предназначенные для этого специальные контейнеры.
- Если инструмент на длительное время ставится на хранение, необходимо слить топливо из топливного бака.
- Следите за тем, чтобы инструмент был хорошо очищен, и чтобы перед его продолжительным хранением было выполнено техническое обслуживание.
- Чтобы не произошло непроизвольного запуска двигателя, колпачок свечи следует снимать при длительном хранении, если инструмент будет оставлен без присмотра и при любом обслуживании.
- Закрепляйте машину во время транспортировки.

⚠ ПРЕДУПРЕЖДЕНИЕ! Будьте очень осторожны при обращении с топливом. Помните об опасности

воспламенения, взрыва и вдыхания выхлопных газов.

Подготовка топливной смеси ПРИМЕЧАНИЕ!

Инструмент оснащен двухтактным двигателем и должна всегда работать на смеси бензина и специального масла для двухтактных двигателей. Очень важно точно отмерить количество масла, чтобы обеспечить его правильное соотношение в смеси. Небольшое несоответствие в количестве масла может иметь большое значение при приготовлении небольшого количества топливной смеси.

⚠ ПРЕДУПРЕЖДЕНИЕ! Топливо и испарение топлива очень пожароопасны и могут привести к серьезным травмам при вдыхании и контакте с кожей. Будьте поэтому осторожны при обращении с топливом и обеспечьте хорошую вентиляцию при обращении с топливом.

Бензин



ПРИМЕЧАНИЕ Всегда пользуйтесь высококачественным бензином смешанным со специальным маслом (минимальное октановое число 90).



- Минимальное рекомендуемое октановое число - 90. Если Вы зальете в двигатель бензин с октановым числом меньше 90, будет происходить детонация (слышаться "постукивание"). Это приводит к увеличению температуры двигателя, что может явиться причиной его серьезной поломки.

ПРАВИЛА ОБРАЩЕНИЯ С ТОПЛИВОМ

- При длительной работе на больших оборотах рекомендуется более высокое октановое число.

Масло для двухтактных двигателей

- Для наилучшего результата используйте специальное масло для двухтактных двигателей HUSQVARNA HP. Соотношение компонентов 1:50 (2%).
- Нельзя использовать масло для двухтактных двигателей, предназначенное для подвесных двигателей с водяным охлаждением.
- Нельзя использовать масло, предназначенное для четырехтактных двигателей.

Бензин, литр	Масло для двухтактных двигателей, литр
5	0,10
10	0,20
15	0,30
20	0,40

Смесь

- Всегда смешивайте бензин и масло в чистой емкости, предназначенной для бензина.
- Вначале всегда заливаете половину необходимого количества бензина. Затем добавьте полностью все масло. Перемешайте топливную смесь. Долейте оставшуюся часть бензина.
- Тщательно перемешайте топливную смесь прежде, чем заполнять ею топливный бак машины.

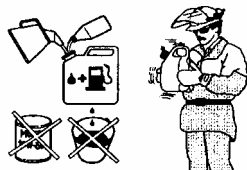

- Не готовьте топливной смеси больше, чем на один месяц работы.

- Если Вы долго не использовали инструмент, топливо нужно слить и промыть бак.

⚠ ПРЕДУПРЕЖДЕНИЕ! Глушитель с катализатором сильно нагревается в течение работы и остается нагретым еще некоторое время. Это происходит и на холостом ходу. Помните об опасности возникновения пожара, особенно при работе вблизи воспламеняющихся материалов и паров.

Заправка



⚠ ПРЕДУПРЕЖДЕНИЕ! Соблюдайте следующие меры предосторожности для уменьшения риска воспламенения:

- Не курите и не размещайте какие либо источники тепла вблизи от топлива. Никогда не доливайте топливо при работающем двигателе. Всегда останавливайте двигатель и давайте ему остыть несколько минут, прежде чем дозаправлять его. Открывайте крышку бака медленно, чтобы давление снижалось постепенно. После дозаправки тщательно закройте крышку топливного бака. Перед запуском всегда переносите инструмент минимум на 3 м от места заправки.
- Протирайте поверхность топливного бака вокруг горловины. Попадание грязи в бак может затруднить эксплуатацию.
- Убедитесь, что топливо хорошо перемешано. Встряхните канистру, прежде чем заливать топливо в бак.



ЗАПУСК И ОСТАНОВКА

Проверка перед запуском



- Ни в коем случае не запускайте двигатель в помещении. Помните об опасности отравления выхлопными газами двигателя.
- Осмотрите окрестности и убедитесь, что люди или животные не могут оказаться в зоне действия режущих органов.
- Поставьте инструмент на землю и посмотрите, чтобы ветки или камни не препятствовали вращению режущего оборудования.

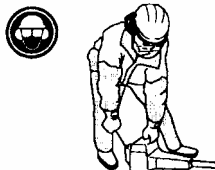

- Убедитесь, что головка триммера и защита не имеют трещин и не повреждены. Замените головку или защиту триммера, если они повреждены вследствие удара о посторонние предметы или имеют трещины.

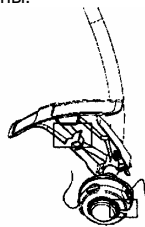

- Нельзя пользоваться инструментом со сломанной защитой или без нее.

Запуск и остановка



⚠ ПРЕДУПРЕЖДЕНИЕ! Крышка сцепления, сцепление и вал должны быть установлены перед запуском двигателя, иначе некоторые детали могут открутиться и стать причиной травмы оператора. Перед запуском двигателя всегда отходите от места заправки. Поставьте инструмент на плоскую поверхность. Убедитесь, что режущие органы не могут задеть никаких посторонних предметов. Убедитесь в отсутствии посторонних лиц в зоне работы, в противном случае они могут получить серьезные травмы. Безопасное расстояние составляет 15 метров.

Холодный запуск

Подсасывающий насос: Нажмите несколько раз на кнопку праймера, до тех пор, пока он не начнет заполняться топливом.

Праймер не требуется полностью заполнять топливом.

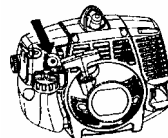

Воздушная заслонка: Переведите синий рычаг воздушной заслонки двигателя в закрытое положение.

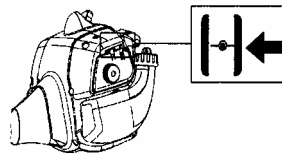

ЗАПУСК И ОСТАНОВКА

Запуск

Прижмите двигатель к земле левой рукой (**ВНИМАНИЕ!** Не ногой!). Правой рукой потяните за рукоятку стартера. **НЕ ДАВИТЕ на рычаг дросселя.** Медленно вытягивайте шнур до тех пор, пока не почувствуете некоторое сопротивление (оно означает зацепление собачки стартера), затем потяните за рукоятку стартера сильнее.

Никогда не наматывайте шнур стартера на руку.

Дергайте за рукоятку, пока двигатель не заведется. Переведите синий рычаг воздушной заслонки двигателя в положение $\frac{1}{2}$. Дергайте за ручку стартера, пока двигатель не заработает. Переведите синий рычаг воздушной заслонки двигателя в открыто положение.

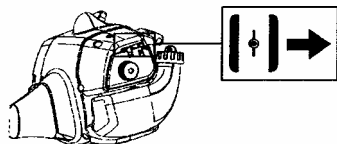

ПРИМЕЧАНИЕ: Если двигатель глохнет, верните синий рычаг воздушной заслонки двигателя в закрытое положение и повторите все сначала.

ВНИМАНИЕ! Не вытягивайте шнур стартера полностью и не отпускайте рукоятку стартера, когда шнур целиком вытянут. Это может повредить машину.

Запуск прогретого двигателя

При прогревом двигателя переведите синий рычаг воздушной заслонки двигателя в положение $\frac{1}{2}$. Дергайте за ручку стартера, пока двигатель не заработает. Переведите синий рычаг воздушной заслонки двигателя в открыто положение.

ВНИМАНИЕ!

Не прикасайтесь оголенными частями тела к отмеченной поверхности. При поврежденном колпачке, контакт с телом вызывает ожоги или электрический шок. Всегда пользуйтесь перчатками. Никогда не пользуйтесь инструментом с поврежденным колпачком свечи.



Остановка

Для остановки двигателя нажмите на выключатель и удерживайте его в положении STOP до тех пор, пока двигатель не остановится.



ПРЕДУПРЕЖДЕНИЕ! Когда двигатель запускается при закрытой воздушной заслонке, режущие органы сразу начинают вращаться.

ВНИМАНИЕ!

Выключатель автоматически возвращается в положение запуска. Во избежание непроизвольного запуска, колпачок свечи зажигания следует всегда снимать со свечи зажигания при монтаже, проверке и/или обслуживании.

МЕТОД РАБОТЫ

Общие рабочие инструкции ВАЖНАЯ ИНФОРМАЦИЯ

В данном разделе описаны основные меры предосторожности при работе с триммером. Если у вас есть сомнения, как следует поступить в определенной ситуации, следует обратиться к специалистам. Обратитесь к Вашему дилеру или в сервисную мастерскую. Избегайте выполнения операций, к которым вы не готовы.

Основные меры предосторожности



1. Осмотрите окружающее пространство:
 - Чтобы убедиться в том, что ни люди, ни животные, ни какие-либо предметы не помешают Вам во время работы.
 - Чтобы убедиться, что никто и ничто из вышеперечисленного не может войти в соприкосновение с режущими органами или предметами, которые могут быть отброшены этими органами.
 - **ПРИМЕЧАНИЕ** Никогда не пользуйтесь инструментом в ситуации, когда не к кому будет обратиться за помощью при несчастном случае.
2. Не следует пользоваться инструментом при неблагоприятных погодных условиях. Например, при густом тумане, сильном дожде, сильном ветре или низкой температуре воздуха и т.п. Работа при плохой погоде более утомительна и связана с повышенной опасностью, например, скользкой поверхностью.
3. Убедитесь в том, что Вы можете передвигаться и стоять, не

подвергаясь риску падения. Проверьте, нет ли каких-либо препятствий, о которые можно споткнуться и упасть. (Такие как корни, камни, ветки, впадины, рвы и т.п.). Будьте очень осторожны при работе на склонах.



4. При переходах двигатель должен быть выключен.
5. Никогда не ставьте инструмент на землю при работающем двигателе, если при этом он окажется вне зоны хорошей видимости.

▲ ПРЕДУПРЕЖДЕНИЕ! Ни пользователь инструмента и никто другой не должен пытаться убирать в сторону срезанную траву когда двигатель работает или когда вращается режущее оборудование, так как это может привести к серьезным травмам. Перед тем как убирать траву, намотавшуюся вокруг оси ножа, остановите двигатель и режущее оборудование, так как в ином случае создается риск травм. Редуктор нагревается во время работы и остается горячим некоторое время. Это создает риск получения ожога при контакте.

▲ ПРЕДУПРЕЖДЕНИЕ! Остерегайтесь отбрасываемых предметов. Всегда носите защитные очки. Никогда не наклоняйтесь над защитой. Камни, мусор и т.д. могут попасть в глаза и явиться причиной потери зрения или серьезных травм.

МЕТОД РАБОТЫ

Держите посторонних лиц на расстоянии. Дети, животные, зрители и помощники должны находиться в безопасной зоне за пределами радиуса в 15 метров. Если кто-нибудь из них подойдет ближе, немедленно остановите двигатель. Никогда не поворачивайтесь с инструментом, не посмотрев вначале назад, и не убедившись в том, что в зоне риска никого нет.

Основные методы работы

- После каждой регулировки сбрасывайте обороты до оборотов холостого хода. работы двигателя с полностью открытым дросселем без нагрузки (без сопротивления, преодолеваемого двигателем во время кошения) могут привести к серьезным поломкам двигателя.

▲ ПРЕДУПРЕЖДЕНИЕ! Иногда ветки, трава или куски дерева могут попадать между защитой и режущими органами. Всегда останавливайте двигатель, прежде чем убирать их.

Стрижка травы с помощью головки триммера



- Держите головку триммера чуть выше земли под углом. Работу выполняет конец лески. Пусть леска работает при стабильных оборотах. Не прикладывайте излишних усилий для перемещения головки триммера.



- С помощью лески легко удаляются трава и сорняки, растущие у стен, оград, деревьев и бордюров; однако, леской можно повредить чувствительную кору деревьев или кустарников, а также столбы ограды.
- Чтобы уменьшить риск повреждения растений, укоротите леску до 10-12 см и уменьшите обороты двигателя.
- Чтобы увеличить срок службы лески и уменьшить износ головки триммера, при стрижке и скашивании двигатель не должен работать с полностью открытым дросселем.

Расчистка



- При такой расчистке происходит удаление всей нежелательной растительности. Держите головку триммера чуть выше земли в наклонном положении. Пусть конец лески касается земли вокруг деревьев, столбов, статуй и т.п.
ПРИМЕЧАНИЕ: Эта техника работы увеличивает износ лески.

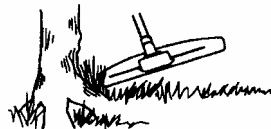

МЕТОД РАБОТЫ

- Леска изнашивается быстрее и ее приходится подавать более часто при работе у камней, кирпичей, бетона, рядом с металлическим забором и т.п. по сравнению с работой у деревьев и деревянных заборов.

Кошение



- Триммер идеально подходит для стрижки травы в местах, труднодоступных для обычной газонокосилки. Во время стрижки держите леску параллельно земле. Не вжимайте головку в землю, так как это может привести к снятию верхнего слоя земли и повреждению инструмента.



- Не позволяйте головке триммера постоянно касаться земли во время стрижки. Постоянное соприкосновение с землей может повредить головку триммера или ускорить ее износ.

Уборка



- Эффект вентилятора, создаваемый вращающейся леской, может быть использован для быстрой и легкой уборки участка. Держите леску над поверхностью убираемого участка параллельно ей и покачивайте триммер из стороны в сторону.

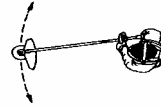

- Для получения лучшего результата во время кошения и уборки двигатель должен работать с полностью открытым дросселем.

⚠ ПРЕДУПРЕЖДЕНИЕ! Ни пользователь инструмента и никто другой не должен пытаться убирать в сторону срезанную траву когда двигатель работает или когда вращается режущее оборудование, так как это может привести к серьезным травмам. Перед тем как убирать траву, намотавшуюся вокруг оси ножа, остановите двигатель и режущее оборудование, так как в ином случае создается риск травм. Редуктор нагревается во время работы и остается горячим некоторое время. Это создает риск получения ожога при контакте.

⚠ ПРЕДУПРЕЖДЕНИЕ!

Остерегайтесь отбрасываемых предметов. Всегда носите защитные очки. Никогда не наклоняйтесь над защитой. Камни, мусор и т.д. могут попасть в глаза и явиться причиной потери зрения или серьезных травм. Держите посторонних лиц на расстоянии. Дети, животные, зрители и помощники должны находиться в безопасной зоне за пределами радиуса в 15 метров. Если кто-нибудь из них подойдет ближе, немедленно остановите двигатель. Никогда не поворачивайтесь с инструментом, не посмотрев вначале назад, и не убедившись в том, что в зоне риска никого нет.

ТЕХНИЧЕСКОЕ ОБСЛУЖИВАНИЕ

Владелец несет ответственность за выполнение всего необходимого техобслуживания в соответствии с инструкцией по эксплуатации.

Карбюратор

Настоящее изделие Husqvarna разработано и произведено по стандартам, обеспечивающим снижение содержания вредных веществ в выхлопах. После того как двигатель израсходовал 8-10 бачков топлива, он считается обкатанным. Для обеспечения правильной работы двигателя и сведения к минимуму содержания вредных веществ в выхлопах обратитесь в сервисную мастерскую, где Вам с помощью тахометра отрегулируют карбюратор на оптимальный режим работы.

▲ ПРЕДУПРЕЖДЕНИЕ! Крышка сцепления должна быть установлена на место перед запуском машины, иначе сцепление может открутиться и стать причиной травмы оператора.

Работа



- Карбюратор управляет оборотами двигателя с помощью дросселя. В карбюраторе смешиваются воздух и топливная смесь.
- Винт Т регулирует положение дроссельной заслонки на холостом ходу. Поворот винта по часовой стрелке увеличивает обороты холостого хода, поворот против часовой стрелки уменьшает обороты холостого хода.

Базовая регулировка

- Основная регулировка карбюратора производится при испытаниях на

заводе-изготовителе.

Дополнительная регулировка должна осуществляться только квалифицированными специалистами.

ВНИМАНИЕ! Если режущая насадка вращается при работе двигателя на холостом ходу, винт Т следует поворачивать против часовой стрелки до тех пор, пока она не остановится.

Рекомендуемая скорость холостого хода: См. "Технические характеристики".

Рекомендуемая максимальная скорость: См. "Технические характеристики".

Окончательная регулировка холостого хода Т

Отрегулируйте холостой ход винтом холостого хода Т, если это необходимо. Вначале поверните винт Т по часовой стрелке до тех пор, пока режущее оборудование не начнет вращаться. Затем поворачивайте винт против часовой стрелки, пока режущее оборудование не остановится. Правильной считается регулировка, при которой двигатель ровно работает в любом положении. До начала вращения режущего оборудования должен оставаться достаточный свободный ход.

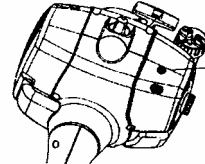

Винт Т

ТЕХНИЧЕСКОЕ ОБСЛУЖИВАНИЕ

⚠ ПРЕДУПРЕЖДЕНИЕ!

Если обороты холостого хода невозможно отрегулировать так, чтобы режущая насадка остановилась, обратитесь в сервисную мастерскую. Не пользуйтесь инструментом до тех пор, пока не будет произведена необходимая регулировка или ремонт.

Правила техники безопасности при техническом обслуживании инструмента.

Отсоедините свечу зажигания перед выполнением работ по техническому обслуживанию за исключением работ по регулировке карбюратора.

Глушитель



ВНИМАНИЕ! Глушитель, оборудованный катализатором, предназначен также для уменьшения содержания в выхлопах вредных веществ.

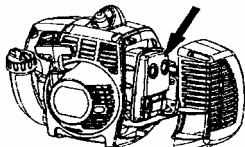

Глушитель разработан для снижения уровня шума и отвода выхлопных газов в сторону от оператора. Выхлопные газы имеют высокую температуру и могут содержать искры, которые могут воспламениться при попадании на сухие горючие материалы.

Глушители оборудованы специальной искроулавливающей сеткой. Сетку следует проверять и при необходимости чистить. **Если сетка повреждена, ее следует заменить в сервисной мастерской.**

Если сетка часто бывает засорена, значит функция катализатора ухудшена. Обратитесь к вашему продавцу за советом. Засоренная сетка может привести к перегреву и, как следствие, к повреждению цилиндра и поршня.



ВНИМАНИЕ! Нельзя пользоваться машиной, если глушитель поврежден или плохо закреплен. Убедитесь, что болты глушителя затянуты.

⚠ ПРЕДУПРЕЖДЕНИЕ! Глушители с катализаторами в процессе работы сильно нагреваются и некоторое время после выключения остаются горячими. Это происходит и на холостом ходу. Прикосновение к ним может привести к ожогу кожи. Помните об опасности возникновения пожара!

⚠ ПРЕДУПРЕЖДЕНИЕ! Глушитель содержит в себе химические вещества, которые могут быть канцерогенными. Не допускайте соприкосновения с этими веществами в случае повреждения глушителя.

⚠ ВНИМАНИЕ: Помните, что выхлопные газы двигателя содержат монооксид углерода; это может вызвать отравление угарным газом. По этой причине не следует запускать двигатель в помещении и в других плохо проветриваемых местах.

ТЕХНИЧЕСКОЕ ОБСЛУЖИВАНИЕ

Выхлопные газы двигателя имеют высокую температуру и могут содержать искры, которые в свою очередь могут привести к воспламенению. Нельзя запускать двигатель в помещении или вблизи горючих материалов!

Свеча зажигания



На состояние свечи зажигания влияет:

- Неправильная регулировка карбюратора.
- Несоответствующая топливная смесь (слишком большое содержание или неверный тип масла).
- Загрязненный воздушный фильтр.

Эти факторы вызывают появление нагара на электродах свечи зажигания, что может вызвать проблемы при работе и при запуске. Если двигатель не набирает мощность, плохо заводится или плохо работает на холостых оборотах, прежде всего проверьте свечу зажигания. Если свеча загрязнена, прочистите ее и проверьте, чтобы зазор между электродами составлял 0,6 мм. Свечу зажигания необходимо менять примерно через один месяц работы или еще раньше в случае необходимости.

0,6 мм

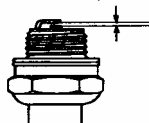

ВНИМАНИЕ! Всегда используйте рекомендуемый тип свечей зажигания! Применение неподходящих свечей зажигания

может привести к повреждению поршня или цилиндра.

Воздушный фильтр



Воздушный фильтр необходимо регулярно чистить, удаляя из него грязь и пыль во избежание:

- Неверной работы карбюратора
- Проблем при запуске
- Потери мощности двигателя
- Чрезмерного износа частей двигателя
- Чрезмерного расхода топлива

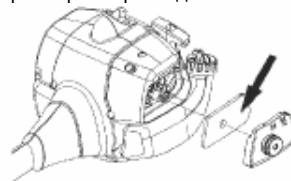

Прочищайте фильтр каждые 25 часов или чаще, если Вы работаете в условиях сильного запыления.

Чистка воздушного фильтра

Снимите крышку воздушного фильтра и выньте фильтр. Хорошо промойте его в теплой мыльной воде.

Тщательно прополощите. Убедитесь, что фильтр просох, прежде чем ставить его на место. Воздушный фильтр, который долго используется, невозможно полностью очистить.

Поэтому фильтр необходимо заменять через определенные промежутки времени. **оврежденный фильтр всегда нужно заменять.**

ТЕХНИЧЕСКОЕ ОБСЛУЖИВАНИЕ

График технического обслуживания

Ниже приведен перечень работ по обслуживанию, которые необходимо выполнять на инструменте. Большинство пунктов описаны в разделе Обслуживание. Пользователь может выполнять только те работы по обслуживанию и сервису, которые описаны в данном руководстве. Более серьезное обслуживание должно выполняться авторизованной сервисной мастерской.

Техническое обслуживание	Ежедневное обслуживание	Еженедельное обслуживание	Ежемесячное обслуживание
Очистите машину снаружи.	X		
Убедитесь, что стопор рычага дросселя и рычаг дросселя вполне исправны с точки зрения соображений безопасности.	X		
Проверьте, работает ли выключатель.	X		
Проверьте чтобы режущая головка не вращалась на холостом ходу.	X		
Прочистите воздушный фильтр. Замените его в случае необходимости.	X		
Убедитесь в том, что защитный кожух режущих органов не имеет повреждений и трещин. Замените защиту, если она подверглась ударам или треснула.	X		
Убедитесь в том, что головка триммера не имеет повреждений и трещин. Замените ее если это необходимо.	X		
Убедитесь, что гайки и болты плотно затянуты.	X		
Убедитесь в отсутствии утечки топлива из двигателя, бака или топливопроводов.	X		
Проверьте стартер и шнур стартера.		X	
Очистите снаружи свечу зажигания. Снимите ее и проверьте зазор между электродами. Отрегулируйте зазор до 0,6 мм, или замените свечу зажигания. Используйте резисторную свечу Champion RCJ-6Y (503 23 51-09) или эквивалентную.		X	
Очистите карбюратор и прилегающий к нему участок.		X	

ТЕХНИЧЕСКОЕ ОБСЛУЖИВАНИЕ

Техническое обслуживание	Ежедневное обслуживание	Еженедельное обслуживание	Ежемесячное обслуживание
Проверьте, чтобы топливный фильтр не был загрязнен и на топливном шланге не было трещин или других дефектов. При необходимости замените.			X
Проверьте электрические провода и соединения.			X
Проверьте сцепление, пружины сцепления и барабан сцепления на износ. Замените их в случае необходимости.			X
Замените свечу зажигания. Используйте резисторную свечу Champion RCJ-6Y или эквивалентную.			X
Проверьте и очистите искрогасящую сетку на глушителе.			X

ТЕХНИЧЕСКОЕ ХАРАКТЕРИСТИКИ

Технические характеристики	124С
Двигатель	
Объем цилиндра, куб. см.	28
Внутренний диаметр цилиндра, мм	35
Ход, мм	28,7
Обороты холостого хода, об/мин	2800-3200
Рекомендуемая максимальная обороты, об/мин	10 000
Обороты вращения выходного вала, об/мин	8 000
Максимальная выходная мощность двигателя, в соответствии с ISO 8893, л.с./кВт	1,1/0,8
Глушитель с катализатором	Да
Система зажигания с ограничителем оборотов	Да
Система зажигания	
Свеча зажигания	Champion RCJ-8Y
Зазор между электродами, мм	0,6
Топливная система и система смазки	
Емкость топливного бака, литров	0,4
Вес	
Вес без топлива, режущих органов и защитного кожуха, кг	4,4
Уровень шума (см. примечание 1)	
Уровень мощности шума, измеренный дБ(А)	109
Уровень мощности шума, гарантированный L_{WA} , дБ(А)	114
Уровни шума (см. примечание 2)	
Эквивалентные уровни звукового давления на уши пользователя, измерены согласно EN ISO 11806, ISO 22868, дБ(А)	
С головкой триммера (оригинальной)	100
Уровень вибраций (см. Примечание 3)	
Уровень вибрации ($a_{hv,eq}$) на ручках измерен согласно EN ISO 11806 и ISO 22867 в m/s^2	
С головкой триммера (оригинальным), левым/правым	4,8/6,4
Примечание 1: Уровень шума в окружающей среде измеряется как мощность звука (L_{WA}) согласно директиве Европейского Союза 2000/14/ЕС. Указанный уровень шума для машины измерен с оригинальным режущим оборудованием, дающим наивысший уровень. Разница между гарантированным и измеренным уровнем шума в том, что гарантированный уровень шума также включает разброс результатов измерений и вариации между машинами одной и той же модели, согласно директиве 2000/14/ЕС.	
Примечание 2: Указанные данные об эквивалентном уровне шумового давления для машины имеют типичный статистический разброс (стандартное отклонение) 1 дБ(А).	
Примечание 3: Указанные данные об эквивалентном уровне вибрации имеют типичный статистический разброс (стандартное отклонение) 1 m/s^2 .	

ТЕХНИЧЕСКОЕ ХАРАКТЕРИСТИКИ

Модель 124С (кончик вала с правосторонней резьбой 3/8)		
Соответствующее дополнительное оборудование	Тип	Защитаный кожух режущих органов, артикул №.
Триммерная головка	T25C (трос Ø 2,0-2,4 мм)	537 26 37-01 / 545 00 60-95

ЗАЯВЛЕНИЕ О СООТВЕТСТВИИ

ЗАЯВЛЕНИЕ О СООТВЕТСТВИИ (Применяется только для Европы)

Мы, **Husqvarna AB, SE-561 82 Huskvarna, Швеция**, Тел. : +46-36-146500, в качестве уполномоченного представителя Сообщества, заявляем, что газонокосилка **Husqvarna модели 124С**, с серийным номером 2009 года и далее (на табличке данных после цифр обозначающих год изготовления следует серийный номер), соответствует ДИРЕКТИВЕ СОВЕТА:

от 17 мая 2006 года "о машинах" **2006/42/EG**.

от 15 декабря 2004 года "об электромагнитной совместимости" **2004/108/EG**, и действующему в настоящее время приложению.

от 8 мая 2000 года "об эмиссии шума в окружающую среду" **2000/14/EG**, приложение V. Дополнительная информация по эмиссиям шума приведена в разделе Технические характеристики.

Были использованы следующие стандарты: **EN 12100-1:2003, EN 12100-2:2003, EN ISO 11806:1997, CISPR 12:2005**.

SMP Svensk Maskinprovning AB, Fyrisborgsgatan 3, S-754 50 Uppsala, Швеция, по собственному желанию осуществил типовую проверку для фирмы Husqvarna AB. Сертификатам присвоен номер: **SEC/09/2020**.

09-11-01



Ronnie E. Goldman, Технический директор
Уполномоченный представитель Husqvarna AB
и ответственный за техническую документацию

Указания по заправке лески в триммерн головку

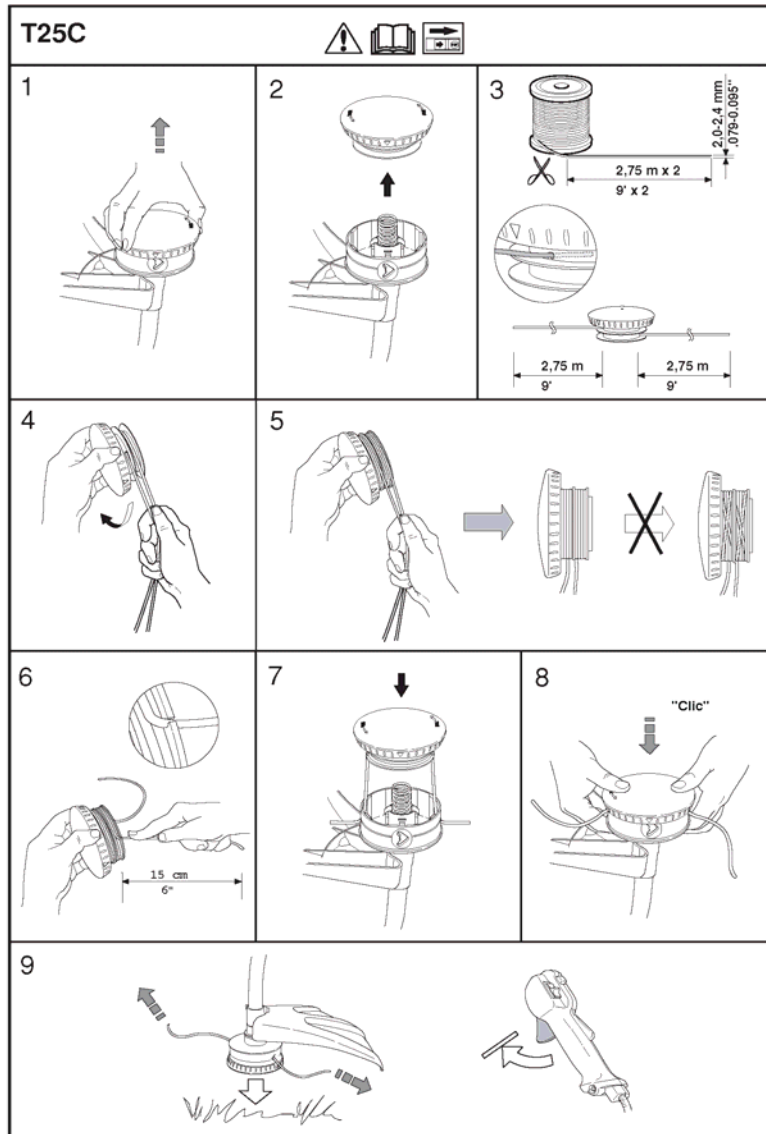

ОПИСАНИЕ НА СИМВОЛИТЕ

Символи

ПРЕДУПРЕЖДЕНИЕ! Трионите за почистване, резачките за храсти и косачките могат да бъдат опасни! Невнимателно или неправилно използване може да доведе до сериозно или фатално нараняване на оператора или други лица. Прочетете Ръководството за оператора внимателно, докато разберете съдържанието, преди да използвате машината.

Винаги носете:

- Предпазна каска, когато има риск от падащи предмети
- Защита за ушите
- Одобрена защита за очите

Максимална скорост на изходната ос, об./мин.

Внимавайте за отхвърлени или рикоширали предмети.

Операторът на машината трябва да поддържа при работа да няма лица или животни в радиус от 15 метра.

Стрелките, които показват границите за монтиране на дръжката.

Винаги носете предпазни ръкавици.

Използвайте ботуши, които са стабилни и не се хлъзгат.

Използвайте само неметални, гъвкави елементи за рязане, каквато е главата на косачката с корда за рязане.

Това изделие е в съответствие с приложените директиви на Европейската общност.



Предназначено само за главата на косачката.



Емисия на шум за околната среда в съответствие на Директивата на Европейската общност. Емисията на машината е указана в главата "Технически спецификации" и на етикета.



Ниво на звуковото налягане на 7,5 метра



Използвайте безоловен или качествен оловен бензин и двутактово масло, смесени с коефициент 2% (1:50).



Другите символи/стикери върху машината се отнасят за специални изисквания за сертифициране за определени пазари.

Проверките и/или техническото обслужване трябва да се извършват при изключен мотор, като ключът за спиране е в положение STOP.



Необходимо е редовно почистване.



Визуален контрол.



Винаги трябва да се използва одобрена защита за очите.



СЪДЪРЖАНИЕ

Списък на съдържанието	
ОПИСАНИЕ НА СИМВОЛИТЕ	
Символи.....	26
СЪДЪРЖАНИЕ	
Съдържание.....	27
Преди стартиране обърнете	
внимание на следното:.....	27
КАКВО - КЪДЕ?	
Какво - къде?	28
ОБЩИ ИНСТРУКЦИИ ЗА	
БЕЗОПАСНА РАБОТА	
Запомнете.....	29
Оборудване за лична защита	29
Оборудване за обезопасяване на	
машината	30
Режещо оборудване	32
МОНТАЖ	
Монтиране на дръжката с кръг	33
Настройване на предпазителя на	
косачката и главата на косачката ...	33
РАБОТА С ГОРИВОТО	
Безопасност при боравене с гориво	34
Горивна смес	34
Зареждане с гориво	35
СТАРТИРАНЕ И СПИРАНЕ	
Проверка преди стартиране	36
Стартиране и спиране	37
НАЧИН НА РАБОТА	
Основни указания за работа.....	38
ПОДДРЪЖКА	
Карбуратор	41
Заглушител	42
Свещ	43
Въздушен филтър.....	43
Техническо обслужване	44
ТЕХНИЧЕСКИ ХАРАКТЕРИСТИКИ	
Техническо характеристики	46
ЕО-уверение за съответствие	
(Валидно само в рамките на	
Европа)	47

Преди стартиране обърнете внимание на следното:

Husqvarna AB извършва непрекъснати разработки върху изделията и затова си запазва правото да променя конструкцията и външния вид на изделията без предизвестие. Дълготрайното излагане на шум може да доведе до постоянно влошаване на слуха. Така че винаги използвайте одобрена защита на слуха.

⚠ ПРЕДУПРЕЖДЕНИЕ! При никакви обстоятелства конструкцията на машината не може да бъде модифицирана без разрешение от производителя. Винаги използвайте оригинални принадлежности. Модифициране или използване на принадлежности без разрешение може да доведе до сериозно нараняване или смърт на оператора или други лица.

⚠ ПРЕДУПРЕЖДЕНИЕ! Трион за почистване, резачка за храсти или косачка, използвани неправилно или невнимателно, може да се превърнат в опасен инструмент, който да предизвика сериозно или фатално нараняване на оператора или други лица. Изключително важно е да прочетете и разберете съдържанието на това ръководство.

КАКВО - КЪДЕ?

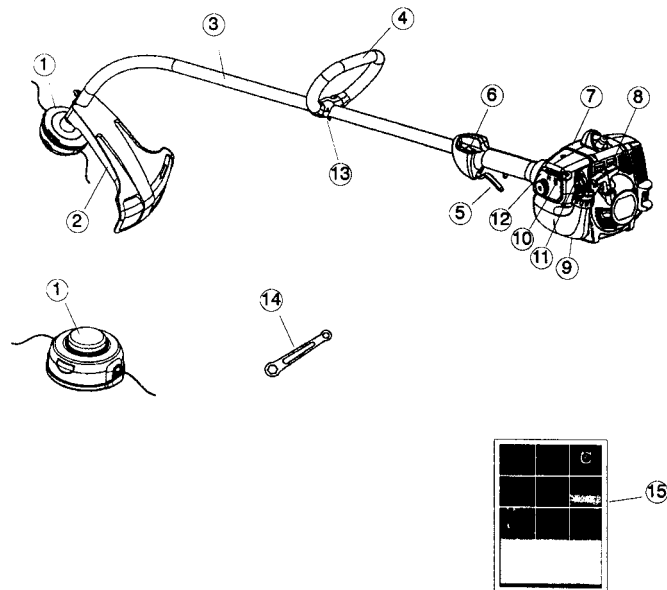

Какво - къде?

- | | |
|--|-------------------------------|
| 1. Глава за рязане | 9. Резервоар за гориво |
| 2. Предпазител на приспособлението за рязане | 10. Дросел |
| 3. Вал | 11. Прочистване с въздух |
| 4. Дръжка с кръг | 12. Капак на въздушния филтър |
| 5. Газ | 13. Регулировка на дръжката |
| 6. Ключ за спиране | 14. Гаечен ключ |
| 7. Капак на цилиндъра | 15. Ръководство за оператора |
| 8. Дръжка на стартера | |

ОБЩИ ИНСТРУКЦИИ ЗА БЕЗОПАСНА РАБОТА

Запомнете ЗАПОМНЕТЕ!

- Машината е предназначена само за рязане на трева.
- Единствените принадлежности, които могат да работят с този мотор, са приспособленията за рязане, които препоръчваме в раздел "Технически спецификации".
- Никога не използвайте машината, ако сте уморени, употребили сте алкохол или приемате лекарства, които могат да повлияят върху зрението, преценката или координацията ви.
- Носете оборудване за лична защита. Вж. инструкциите в раздел "Оборудване за лична защита".
- Никога не използвайте машина, която е модифицирана по някакъв начин в сравнение с оригиналните си спецификации.
- Никога не използвайте машина, която е с дефект. Изпълнявайте проверките, инструкциите за техническо обслужване и сервиз, описани в това ръководство.
- Някои мерки за техническо обслужване и сервиз трябва да се извършват от обучени и квалифицирани специалисти. Вж. инструкциите в раздел "Техническо обслужване".
- Преди стартиране трябва да са поставени всички капаци и предпазители. Уверете се, че капачката и проводникът за високо напрежение на свещта не са повредени. В противен случай може да се стигне до токов удар.
- Операторът на машината трябва да подsigури при работа да няма лица или животни в радиус от 15 метра.

⚠ ПРЕДУПРЕЖДЕНИЕ! Тази машина създава електромагнитно поле по време на работа. При някои обстоятелства това поле може да интерферира с активни или пасивни

медицински имплантанти. За да намалите риска от сериозно или фатално нараняване, ние препоръчваме лицата с медицински имплантанти да се консултират с лекаря си и производителя на медицинския имплантант, преди да започнат да работят с тази машина.

⚠ ПРЕДУПРЕЖДЕНИЕ! Никога не позволявайте на децата да използват машината или да бъдат в близост до нея. Тъй като машината е оборудвана с пружинен изключвател и може да бъде запалена чрез прилагане на ниска скорост и сила върху стартера, дори и малките деца при някои обстоятелства могат да са способни да запалят машината. Това означава риск от сериозно телесно нараняване. Следователно отстранявайте капачката на свещта когато машината не е под прякото ви наблюдение.

Оборудване за лична защита ВАЖНА ИНФОРМАЦИЯ

При използването на косачка трябва да се използва оборудване за лична защита, одобрено от съответните органи. Оборудването за лична защита не отстранява риска от злополука, обаче може да намали сериозността на нараняванията в случай на злополука. Когато избирате защитно оборудване, се допитайте до своя доставчик.

⚠ ПРЕДУПРЕЖДЕНИЕ! Свалете своята защита за слуха веднага след като спрете мотора, така че да можете да чувате всякакви шумове или предупредителни сигнали.

ОБЩИ ИНСТРУКЦИИ ЗА БЕЗОПАСНА РАБОТА

АНТИФОНИ

Необходимо е да работите с антифони, осигуряващи достатъчен заглушаващ ефект.



ЗАЩИТНО ПРИСПОСОБЛЕНИЕ ЗА ОЧИТЕ

Трябва винаги да използвате одобрени защитни приспособления за очите. Ако използвате маска, следва да използвате и одобрени защитни очила. С одобрени защитни очила се има предвид такива, които отговарят на стандарт EN 166 за страните от ЕС.



РЪКАВИЦИ

Ръкавици трябва да се носят, когато е необходимо - например при сглобяване на оборудването за рязане.



БОТУШИ

Използвайте ботуши, които са стабилни и не се хлъзгат.



ДРЕХИ

Носете дрехи от здрава тъкан и избягвайте широки дрехи, които могат да се закачат от храсти и клони. Винаги носете тежки, дълги панталони. Не носете бижута, къси панталони, не бъдете боси или обути в сандали. Косата ви трябва да е на ниво над рамената.

КОМПЛЕКТ ЗА ПЪРВА ПОМОЩ

Комплект за първа помощ трябва винаги да се носи от операторите на триони за почистване, резачки за храсти или косачки.



Оборудване за обезопасяване на машината

В този раздел се описва как се извършват проверки и техническо обслужване на резачката за жив плет, за да се гарантира, че тя работи правилно. (Вж. раздела "Какво – къде?", за да намерите къде е разположено оборудването на вашата машина.) Експлоатационният срок на машината може да бъде намален, а рискът от нещастни случаи увеличен, ако техническото обслужване на машината не се провежда правилно и ако обслужването и/или ремонтните дейности не се изпълняват професионално. Ако имате нужда от още информация, моля, обърнете се към най-близкия сервиз.

ВАЖНА ИНФОРМАЦИЯ

Всички дейности по сервиз и ремонт на машината изискват специална подготовка. Това се отнася с особена сила до оборудването за обезопасяване на машината. Ако машината не изпълнява контролните изисквания, изброени по-долу, трябва да се обърнете към сервиза. Закупуването на един от нашите продукти гарантира, че тя ще бъде обект на професионален ремонт и сервиз. Ако пунктът на продажба не е някой от нашите сервизи, за подробности попитайте най-близкия сервиз.

ОБЩИ ИНСТРУКЦИИ ЗА БЕЗОПАСНА РАБОТА

⚠ ПРЕДУПРЕЖДЕНИЕ! Никога не използвайте машината с повредено или оборудване за обезопасяване. Следвайте инструкциите за управление, техническо обслужване и сервиз, описани в този раздел. Ако машината не изпълнява контролните изисквания, изброени по-долу, трябва да се обърнете към сервиза.

Ключ за спиране

Ключът за спиране трябва да се използва за спиране на мотора. Уверете се, че моторът спира, когато натиснете и задържите ключа за спиране.

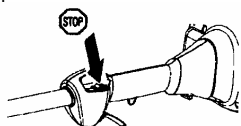

Предпазител на приспособлението за рязане



Този предпазител е предназначен да предотвратява отхвърлянето на предмети по посока на оператора и да предпази оператора от неволен контакт с приспособлението за рязане.

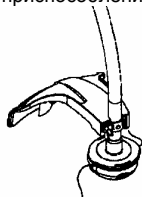

Уверете се, че предпазителят не е повреден и не е напукан. Заменете предпазителя, ако е претърпял удар или е напукан. Винаги използвайте препоръчвания предпазител за приспособлението за рязане, което използвате. Вж. раздел "Технически спецификации".

⚠ ПРЕДУПРЕЖДЕНИЕ!

При никакви обстоятелства оборудването за рязане не трябва да се използва без поставен одобрен предпазител. Вж. главата "Технически спецификации". Ако е поставен неподходящ или дефектен предпазител, това може да предизвика сериозно нараняване на лица.

Винаги внимавайте кордата за рязане да се навива плътно и равно около барабана; в противен случай ще възникнат вибрации.

⚠ ПРЕДУПРЕЖДЕНИЕ! Прекомерно излагане на вибрации може да доведе до поражения върху кръвоносни съдове и нервната система на хора със смущения в кръвообращението. Обърнете се към лекар когато появят симптоми, които могат да са резултат от вибрации. Такива симптоми са например: изтръпване, загуба на чувствителност, "иглички", "бодежи", болки, физическо отпускане, промяна на цвета или състоянието на кожата. Тези симптоми се появяват обикновено на пръстите, ръцете и китките.

Заглушител



Заглушителят е предназначен да осигури най-ниското ниво на шума и да насочва изпускания от машината дим в посока, обратна на оператора.

ЗАБЕЛЕЖКА! Заглушителите, снабден с каталитичен неутрализатор, е конструиран и за намаляване на вредните съставки в отработените газове.



ОБЩИ ИНСТРУКЦИИ ЗА БЕЗОПАСНА РАБОТА

В страни с топъл и сух климат рискът от пожар е очевиден. Затова сме снабдили определени заглушители с екран за спиране на искрите. Уверете се, че вашият заглушител е снабден с този вид екран.



От изключителна важност е да се спазват инструкциите за проверка, техническо обслужване и сервиз на заглушителя. Никога не използвайте машина, която е с повреден заглушител.

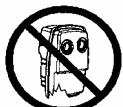

Редовно проверявайте дали заглушителят е в изправност.

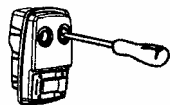

▲ ПРЕДУПРЕЖДЕНИЕ!

Заглушителите, оборудвани с катализатор се нагорещават извънредно много при употреба и след спиране. Това се отнася и за скоростите на празен ход. При допир може да настъпи изгаряне на кожата. Имайте предвид опасността от пожар!

▲ ПРЕДУПРЕЖДЕНИЕ! Вътре в заглушителя се съдържат химикали, които може да са канцерогенни. Избягвайте допиране до тези елементи в случай на повреда на заглушителя.

▲ ПРЕДУПРЕЖДЕНИЕ! Имайте предвид, че димът на изпускане на

мотора: съдържа въглероден оксид, който може да предизвика отравяне с въглероден оксид. Затова никога не стартирайте и не работете с машината на закрито; е горещ и може да съдържа искри, които да предизвикат пожар. Никога не стартирайте машината на закрито или в близост до запалителни вещества.

Режущие оборудване

В този раздел се описва как, чрез правилно техническо обслужване и използване на правилния тип оборудване за рязане, можете да получите максимален капацитет на изчистване и да увеличите експлоатационния срок на оборудването за рязане.

ВАЖНА ИНФОРМАЦИЯ

Използвайте само оборудване за рязане, препоръчвано от нас! Вж. раздел "Технически спецификации". Придържайте се към инструкциите за режещото оборудване за правилното намотаване на кордата и избор на правилен диаметър на кордата.

▲ ПРЕДУПРЕЖДЕНИЕ! Винаги спирайте мотора, преди да започнете работа върху която и да е част от оборудването за рязане. Той продължава да се върти и след като газта се отпусне. Уверете се, че оборудването за рязане е спряло напълно, и извадете свещта, преди да работите върху него.

▲ ПРЕДУПРЕЖДЕНИЕ! Неизправно приспособление за рязане може да увеличи риска от злополуки.
Глава за рязане

ВАЖНА ИНФОРМАЦИЯ

Винаги внимавайте кордата за рязане да се навива плътно и равно около барабана; в противен случай ще възникнат вибрации.

ОБЩИ ИНСТРУКЦИИ ЗА БЕЗОПАСНА РАБОТА

- Използвайте само режеща глава и корда за рязане, които са препоръчвани. Вж. раздел "Технически спецификации".



- Обикновено по-малките машини изискват по-малка глава за рязане, и обратно. Това е така, защото при обучаване за използване на корда моторът трябва да изхвърля кордата радиално от главата за рязане, а също да отговарят на

съпротивлението на тревата, която се почиства.

- Дължината на кордата също е важна. По-дълга корда изисква по-голяма мощност на мотора от по-къса корда със същия диаметър.
- Уверете се, че ножът, поставен в предпазителя на косачката, е непокътнат. Той се използва, за да се отрязва кордата до необходимата дължина.
- За да продължите живота на кордата, тя може да се потопи във вода за няколко дни. Това ще направи кордата по-здрава и ще я съхрани по-дълго.

МОНТИРАНЕ

ЗАБЕЛЕЖКА: Уверете се, че уредът е монтиран правилно, както е показано в това ръководство.

Монтиране на дръжката с кръг

- Поставете дръжката върху вала. Отбележете, че дръжката трябва да се монтира под двете стрелки върху вала.

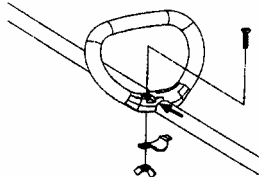

- Поставете винта, осигуряващата пластина и крилчатата гайка, както е показано на фигурата.
- Затегнете крилчатата гайка.

Монтиране на предпазителя на косачката и главата за рязане

- Поставете правилния предпазител за рязане (A) за използване с главата за рязане. Закачете предпазителя на косачката/комбинирания предпазител върху

приспособлението на вала и го закрепете с крилчатата гайка (B).

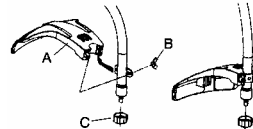

- Поставете чашката за прах (C) върху вала. Гайката трябва да се закрие изцяло от чашката за прах.
- Задръжте капачката за прах с гаечен ключ, за да предотвратите завъртане на вала.
- Завинтете главата за рязане (D) върху вала.

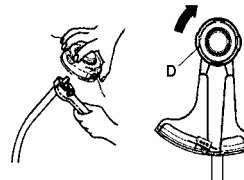

- За разглобяване изпълнете инструкциите в обратен ред.

РАБОТА С ГОРИВОТО

Безопасност при боравене с гориво

Затова никога не стартирайте машината:

1. Ако сте разлели гориво върху нея. Избършете всичкото разлято гориво.
2. Ако сте разлели гориво върху себе си или дрехите си. Сменете дрехите си.
3. Ако има изтичане на гориво. Правете редовни проверки за изтичане от капачката на горивото и тръбите за подаване на гориво.

Транспортиране и съхранение

- Съхранявайте и транспортирайте машината и горивото, така че всякакво изтичане или изпарения да не рискувате да влязат в съприкосновение с искри или открит пламък. Например, електрически машини, електромотори, електрически превключватели/силови превключватели, нагреватели и подобни.
- Когато съхранявате и транспортирате гориво, трябва да се използват одобрени за целта контейнери.
- Когато съхранявате машината за дълги периоди, резервоарът за гориво трябва да се изпразва. Обърнете се към своята местна бензиностанция, за да откриете как да се освободите от излишното гориво.
- Уверете се, че машината е почистена и че преди дългосрочното законсервиране е проведено пълно обслужване.
- За да предотвратите неумишлено запалване на двигателя, капачката на свещта винаги трябва да се сваля ири дълговременно съхраняване ако машината не е под пряк надзор и когато изпълнявате

всички технически операции по обслужване на машината.

- Обезопасете машината при транспортиране.

ПРЕДУПРЕЖДЕНИЕ! С горивото трябва да се борави с голямо внимание. Имайте предвид риска от пожар, експлозии и вдишване на дим.

Горивна смес

ЗАБЕЛЕЖКА!

Машината е снабдена с двутактов двигател и трябва да се зарежда винаги със смес от бензин и двутактово масло. Важно е да се измерва точно количеството масло, за да се осигури правилното съотношение в сместа. Малки несъответствия в количеството масло имат голямо въздействие върху съотношението на горивната смес, когато се смесват малки количества гориво.

ПРЕДУПРЕЖДЕНИЕ! Горивото и отпадните продукти от горивото са лесно възпламеними и могат да причинят сериозно нараняване при вдишване или когато влязат в контакт с кожата. Поради тази причина съблюдавайте внимание когато боравите с гориво и непременно проверявайте дали съществува адекватна вентилация.

Бензин



БЕЛЕЖКА! Използвайте винаги смес от бензин (с октаново число най-малко 90). Ако имате на разположение екологичен бензин, т.н. алкилатен бензин, следва той да се използва.



РАБОТА С ГОРИВОТО

- Най-ниското препоръчвано октаново число е 90. Ако пуснете мотора на бензин с по-ниско октаново число от 90, може да възникне т. нар. "чукане". Това може да доведе до повишаване на температурата на мотора, което да предизвика сериозно разстройство на мотора.
- Когато работите при непрекъснато високи обороти, се препоръчва по-високо октаново число.

Масло за двутактов двигател

- За най-добри резултати използвайте двутактово масло HUSQVARNA, което е произведено специално за нашите двутактови двигатели. Съотношение на смесване 1:50 (2%).
- Ако двутактово масло HUSQVARNA няма в наличност, можете да използвате висококачествено двутактово масло за двигатели с въздушно охлаждане. Обърнете се към доставчика си за избиране на масло. Съотношение: 1:33 (3%).
- Никога не използвайте двутактово масло, предназначено за извънбордови мотори с водно охлаждане, така нареченото масло за извънбордови мотори.
- Не използвайте масло, предназначено за четиритактови двигатели.

Бензин, литри	Масло за двутков двигател, литри	
5	0,10	0,15
10	0,20	0,30
15	0,30	0,45
20	0,40	0,60

Приготвяне на сместа

- Винаги смесвайте бензин и масло в чист контейнер, предназначен за бензин.
- Винаги започвайте с напълване на половината от необходимото количество бензин. След това добавете цялото количество масло. Разбъркайте (разклатете) горивната смес. Допълнете оставащото качество бензин.
- Разбъркайте (разклатете) внимателно горивната смес, преди да заредите резервоара за гориво на машината.

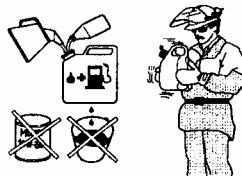

- Не разбърквайте повече от максималното количество гориво за един месец.
- Когато машината не се използва за дълъг период от време, резервоарът трябва да се изпразни и почисти.

⚠ ПРЕДУПРЕЖДЕНИЕ!

Конверторен заглушител се нагорещява много през време на и след използване. Това се отнася и за работата на празен ход. Отчитайте риска от пожар, особено когато работите в близост до запалителни материали или пари.

РАБОТА С ГОРИВОТО

Зареждане с гориво



⚠ ПРЕДУПРЕЖДЕНИЕ!

Следните предпазни мерки намаляват риска от пожар:
Не пушете и не поставяйте никакви източници на топлина в близост с горивото. Не допълвайте, когато моторът работи. Винаги спирайте мотора и го оставете да се охлади за няколко минути преди зареждане. Отваряйте бавно капачката за горивото, когато зареждате, така че връхналягането да се освобождава бавно. Затягвайте капачката на горивото внимателно след зареждане. Преди стартиране

винаги премествайте машината далеч от мястото на зареждане на гориво.

- Почистете около капачката за гориво. Замърсяване на резервоара може да попречи на операциите.
- Уверете се, че горивото е добре смесено, като разклатите контейнера преди зареждане на резервоара.

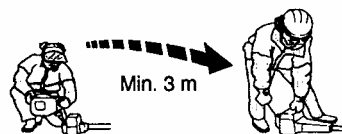

СТАРТИРАНЕ И ИЗКЛЮЧВАНЕ

Контрол преди стартиране



⚠ ПРЕДУПРЕЖДЕНИЕ!

Когато моторът се стартира при дросел в положение дросел или положение начало на газ, оборудването за рязане започва да се върти незабавно.

- Никога не стартирайте машината на закрито. Имайте предвид опасностите от вдишване на изгорелите газове от мотора.
- Отчитайте околната среда и се уверете, че няма риск за хора или животни при съприкосновение с оборудването за рязане.
- Поставете машината на земята и се уверете, че режещото оборудване не се допира до клони и камъни. Притиснете корпуса на машината с лявата ръка към земята (**ЗАБЕЛЕЖКА!** Не правете това с крак). Хванете с дясната

ръка ръчката на стартера, като едновременно издърпвате шнура.



- Уверете се, че главата и предпазителят на косачката не са повредени или напукани. Заменете главата или предпазителя на косачката, ако са претърпели удар или са напукани.

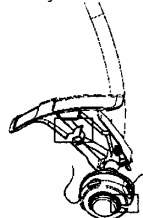

СТАРТИРАНЕ И ИЗКЛЮЧВАНЕ

- Никога не използвайте машината без предпазител или с повреден предпазител.

Стартиране и изключване
ПРЕДУПРЕЖДЕНИЕ! Преди стартиране на машината комплектът на съединителя, капакът на съединителя и валът трябва да са поставени; в противен случай частите може да се разхлабят и да предизвикат нараняване на лица. Преди стартиране винаги премествайте далеч от мястото на зареждане на гориво. Поставете машината върху плоска повърхност. Внимавайте оборудването за рязане да не влезе в контакт с предмет. Внимавайте в зоната на работа да няма лица, на които това не е разрешено; в противен случай има риск от сериозно нараняване на лица. Безопасното разстояние е 15 метра.

Студен мотор

Балонче за заливане: Натиснете балончето за заливане 10 пъти, докато горивото започне да напълва балончето. Балончето за заливане може да не е пълно докрай.

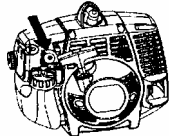

Дросел: Превключете синьото лостче на дросела на мотора в затворено положение.

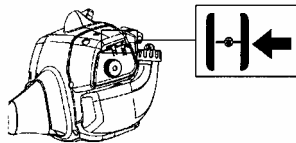

Стартиране

Дръжте корпуса на машината върху терена, като използвате лявата си ръка (**ВНИМАНИЕ!** Не с крак!). Хванете здраво дръжката на стартиращото въже с дясната ръка. **НЕ стискайте спусъка на газта.** Бавно издърпайте въжето, докато почувствате известно съпротивление (хватката на стартера се задържа); след това бързо и силно дръпнете въжето.

Никога не увивайте въжето за стартиране около ръката си. Повторете дърпането на въжето, докато моторът се опита да стартира. Превключете синьото лостче на дросела на мотора в положение 1/2. Дръпнете стартерното въже, докато моторът заработи. Превключете синьото лостче на дросела на мотора в отворено затворено.

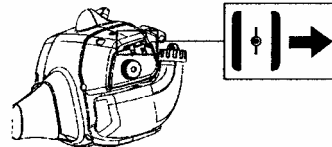

ЗАБЕЛЕЖКА: Ако моторът изгасне, върнете синия лост на дросела на мотора в затворено положение и повторете стъпките на стартиране. **ВНИМАНИЕ!** Не дърпайте стартерното въже докрай и не отпускайте дръжката на стартера, когато въжето е напълно извадено. Това може да повреди машината.

Топъл мотор

При топъл мотор превключете синьото лостче на дросела на мотора в положение 1/2. Дръпнете стартерното въже, докато моторът заработи. Превключете синьото лостче на дросела на мотора в отворено затворено.

СТАРТИРАНЕ И ИЗКЛЮЧВАНЕ

ВНИМАНИЕ!

Не помествайте никаква част от тялото си в маркираната област. Контактът с тялото ви може да доведе изгаряния на кожата ви, или електрически удар, ако капачката на свещта е повредена. Винаги използвайте ръкавици. Не използвайте машина с повредена капачка на свещта.

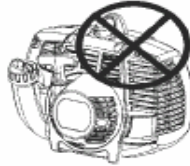

Спиране

Спрете мотора, като натиснете и задържите ключа за спиране в положение STOP, докато моторът спре.

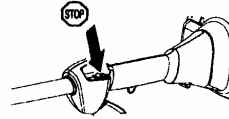

⚠ ПРЕДУПРЕЖДЕНИЕ!

Когато моторът се стартира с дросел в затворено положение, приспособлението за рязане започва да се върти незабавно.

НАЧИН НА РАБОТА

ВНИМАНИЕ!

Изключвателят автоматично се връща на първоначалното си положение. За да предотвратите неумишлено запалване капачката на свещта трябва да бъде отстранена от свещта при монтиране, проверка и/или провеждане на техническа поддръжка.

ОБЩИ ИНСТРУКЦИИ ЗА РАБОТА ВАЖНА ИНФОРМАЦИЯ

В този раздел са описани предпазните мерки за безопасността при работа с косачката. Ако се сблъскате със ситуация, в която не сте сигурни как трябва да постъпите, винаги се допитвайте до експерт. Обърнете се към вашия дилър или сервис. Избягвайте употреба, за която считате, че е над вашите възможности.

Основни правила за безопасност



1. Отчитайте околната среда:
 - За да гарантирате, че хора, животни или други неща не могат да повлияят на вашия контрол върху машината.
 - За да гарантирате, че споменатите по-горе не се допират до режещо оборудване или предмети, които могат да бъдат отхвърлени от режещото оборудване.
 - **ЗАБЕЛЕЖКА!** Никога не използвайте машина без възможност за повикване на помощ в случай на злополука.
2. Избягвайте употреба в неблагоприятни климатични условия. Например, гъста мъгла, силен дъжд, силен вятър или студ и др. Да работите при лошо време

НАЧИН НА РАБОТА

е уморително и може да предизвика опасни обстоятелства, напр. хлъзгави повърхности.

3. Постарайте се да може да ходите и стоите безопасно. Внимавайте за предмети, предизвикващи неочаквани движения (корени, камъни, клони, ями, канавки и др.). Проявявайте особено внимание при работа върху наклонен терен.



4. Преди преместване моторът трябва да се изключи.
5. Не оставяйте машината на земята с работещ мотор, освен ако е пред погледа ви.

⚠ ПРЕДУПРЕЖДЕНИЕ! Нито операторът на машината, нито някой друг трябва да се опитват да отстраняват нарязания материал докато двигателят работи или докато резецът се движи, тъй като това може да доведе до сериозно нараняване. Спирайте двигателя и резаца преди да отстранявате материала, който се е натрупал върху оста на триона, защото в противен случай съществува опасност от нараняване. По време на работа и непосредствено след това, ъгловата предавка може да е нагорещена. При допир съществува риск от изгаряне.

⚠ ПРЕДУПРЕЖДЕНИЕ! Предупреждение за изхвърлени предмети. Винаги носете защитни очила. Никога не се облягайте върху предпазителя. Камъни, отпадъци и др. могат да бъдат отхвърлени в очите и да причинят слепота или сериозно нараняване.

Дръжте лицата без разрешение за работа на разстояние. Деца, животни, странични наблюдатели и помагачи трябва да стоят извън зоната на безопасност от 15 метра. Спрете незабавно машината, ако някой се приближи. Никога не се извърщайте с машината, без преди това да проверите дали зад Вас не се намира някой в зоната за безопасност.

Основни похвати при работа

- Винаги намалявайте до празен ход след всяка работна операция. По-дълги периоди на работа при пълна газ без натоварване на мотора (т. е. без съпротива, която чувства моторът от режещото оборудване при косене) може да доведат до сериозна повреда на мотора.

⚠ ПРЕДУПРЕЖДЕНИЕ! Понякога клони, трева или дървета могат да бъдат захванати между предпазителя и режещото оборудване. Винаги спирайте мотора, когато го почиствате.

Косене на трева с използване на главата за рязане



- Дръжте главата за рязане непосредствено над земята и под ъгъл. Работата се извършва от края на кордата. Оставете кордата да работи при собствения си ритъм. Не натискайте кордата към повърхността на рязане.



НАЧИН НА РАБОТА

- Кордата лесно ще премахва трева и плевели около стени, огради, дървета и бордюри, но може да повреди чувствителната кора на дървета и храсти и да повреди стълбове на огради.
- Намалете риска от повреда на растения чрез скъсяване на кордата до 10-12 см и намаляване на скоростта на мотора.
- Когато косите и почиствате, трябва да не работите на пълна газ, като така кордата има по-дълъг живот и се намалява износването на главата за рязане.

Почистване



- Похватът на почистване премахва цялата ненужна растителност. Дръжте главата за рязане точно над терена и я наклонете. Оставете краят на кордата да се удря в земята около дървета, колове, основи и др. **ЗАБЕЛЕЖКА!** Този похват увеличава износването на кордата.

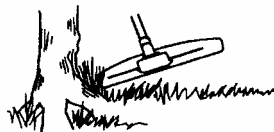

- Кордата се износва по-бързо и трябва да се изважда напред по-често, когато се работи около камъни, тухли, бетон, метални огради и др., отколкото при контакт с дървета и дървени огради.
- Когато косите и почиствате, трябва да не работите на пълна газ, като така кордата има по-дълъг живот и се намалява износването на главата на косачката.

Косене



- Косачката е идеална за рязане на трева, която е трудна за достигане при използване на голяма машина за косене. Когато косите, дръжте кордата успоредна на земята. Избягвайте да натискате главата в земята, тъй като това може да разруши моравата и да повреди инструмента.

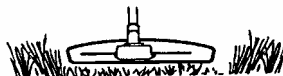

- Не позволявайте главата за рязане непрекъснато да влиза в контакт с терена при нормалните процедури на косене. Непрекъснатият контакт може да повреди и износи главата на косачката.

Прочистване



- Вентилаторното действие на въртящата се корда може да се използва за бързо и лесно чистене. Дръжте кордата паралелна на и над повърхността, която се почиства, и движете косачката от едната до другата страна.

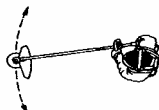

- Когато режете и почиствате, трябва да не работите на пълна газ, за да постигнете най-добри резултати.

НАЧИН НА РАБОТА

⚠ ПРЕДУПРЕЖДЕНИЕ! Нито операторът на машината, нито някой друг трябва да се опитват да отстраняват нарязания материал докато двигателят работи или докато резецът се движи, тъй като това може да доведе до сериозно нараняване. Спирайте двигателя и резеца преди да отстранявате материала, който се е натрупал върху оста на триона, защото в противен случай съществува опасност от нараняване. По време на работа и непосредствено след това, ъгловата предавка може да е нагорещена. При допир съществува риск от изгаряне.

⚠ ПРЕДУПРЕЖДЕНИЕ! Предупреждение за изхвърлени предмети. Винаги носете защитни очила. Никога не се облягайте върху предпазителя. Камъни, отпадъци и др. могат да бъдат отхвърлени в очите и да причинят слепота или сериозно нараняване. Дръжте лицата без разрешение за работа на разстояние. Деца, животни, странични наблюдатели и помагачи трябва да стоят извън зоната на безопасност от 15 метра. Спрете незабавно машината, ако някой се приближи.

ПОДДРЪЖКА

Собственикът носи отговорност за спазването на всички необходими операции по техническо обслужване, както е определено в ръководството за оператора.

Карбуратор

Вашето изделие на Husqvarna е конструирано и произведено по спецификациите, които намаляват вредните емисии. След като вашият уред е изразходвал 8-10 резервоара с гориво, моторът е разработен. За да гарантирате, че вашето устройство работи максимално добре и произвежда най-малко вредни емисии, след като заработи, карбураторът ви трябва да бъде регулиран от вашия сервиз, който има на разположение измервател на оборотите, за оптимални работни условия.

⚠ ПРЕДУПРЕЖДЕНИЕ! Преди стартиране на машината капакът на съединителя трябва да е поставен изцяло; в противен случай съединителят може да се

разхлаби и да предизвика нараняване на лица.

РАБОТА



- Карбураторът регулира оборотите на мотора чрез клапа. В карбуратора се смесват въздух и гориво.
- Т-образният винт регулира позицията на клапата, докато моторът работи на празен ход. При завъртане на винта по часовниковата стрелка оборотите на празен ход се увеличават, докато при завъртане обратно на часовниковата стрелка оборотите на празен ход се намаляват.

Основна настройка

- Карбураторът е на основна настройка при изпитване в завода. Фина настройка трябва да се извършва от опитен техник.

ПОДДРЪЖКА

ВНИМАНИЕ! Ако приспособлението за рязане се върти/движи, докато моторът работи на празен ход, Т-образният винт трябва да се завърти обратно на часовниковата стрелка, докато приспособлението за рязане спре.

Препор. скорост на празен ход: Вж. "Технически спецификации".
Препоръчвана макс. скорост: Вж. "Технически спецификации".

Окончателна регулировка на оборотите на празния ход Т

Регулирайте оборотите на празния ход с винта на празните обороти Т, в случай на необходимост. Завъртете първо винта на празния ход Т по посока на часовниковата стрелка, докато режещото оборудване започне да се върти. Въртете след това винта обратно на часовниковата стрелка, докато режещото оборудване спре да се върти. Правилно регулирани обороти на празния ход се получават тогава, когато двигателят работи плавно във всяко положение. Би трябвало дори да има значителен резерв до оборотите, когато режещото оборудване започва да се върти.

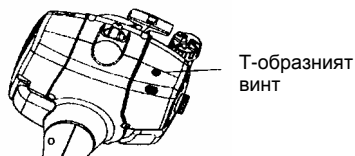

⚠ ПРЕДУПРЕЖДЕНИЕ! Ако оборотите на празен ход не могат да се регулират така, че приспособлението за рязане да спре, се обърнете към сервиза. Не използвайте машината, докато не

бъде правилно регулирана или ремонтирана.

Безопасност на уреда/техническото обслужване

Прекъснете връзката към свещта преди техническо обслужване, освен при настройки на карбуратора.

Заглушител



ЗАБЕЛЕЖКА! Заглушителите, снабден с каталитичен неутрализатор, е конструиран и за намаляване на вредните съставки в отработените газове.

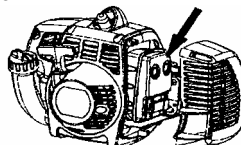

Заглушителят е предназначен да осигури най-ниското ниво на шума и да насочва изпускания от машината дим в посока, обратна на оператора. Отработилите газове на мотора са горещи и могат да съдържат искри, които да доведат до избухване на пожар, когато са насочени към запалително вещество.

Заглушителите са снабдени със специална мрежа за спиране на искрите. Мрежата трябва да се провери и, ако е необходимо, да се почисти от сервиза. **Ако мрежата е повредена, трябва да се смени.** Честото задърстване на мрежата може да е показател за повреда в катализатора. Обърнете се към дистрибутора си за технически преглед. Запушена мрежа може да предизвика машината да прегрее, което да доведе до повреда на цилиндъра и буталото.

ПОДДРЪЖКА



ЗАБЕЛЕЖКА! Никога не използвайте машина, която е с повреден или разхлабен заглушител. Уверете се, че болтовете на заглушителя са здраво затегнати.

⚠ ПРЕДУПРЕЖДЕНИЕ!

Заглушителите, оборудвани с катализатор се нагорещяват извънредно много при употреба и след спиране. Това се отнася и за скоростите на празен ход. При допир може да настъпи изгаряне на кожата. Имайте предвид опасността от пожар!

⚠ ПРЕДУПРЕЖДЕНИЕ! Вътре в

заглушителя се съдържат химикали, които може да са канцерогенни. Избягвайте допир до тези елементи в случай на повреда на заглушителя.

⚠ ПРЕДУПРЕЖДЕНИЕ! Имайте

предвид, че димът на изпускане на мотора съдържа въглероден оксид, който може да предизвика отравяне с въглероден оксид. По тази причина не стартирайте мотора на закрито или другаде, където има лоша вентилация. Отработилите газове на мотора са горещи и могат да съдържат искри, които да доведат до избухване на пожар. Никога не стартирайте машината на закрито или в близост до запалителни вещества!

Запалителна свещ



Състоянието на свещта може да се промени от следното:

- Неправилна настройка на карбуратора.
- Неправилна горивна смес (твърде много или неправилен тип масло).
- Замърсен въздушен филтър.

Тези фактори могат да предизвикат отлагания върху електродите на свещта, които да доведат до проблеми в работата и трудности при стартиране. Ако машината има понижена мощност, трудно се стартира или работи лошо на празни обороти: винаги проверявайте свещта преди всяко допълнително действие. Ако свещта е замърсена, я почистете и проверете дали разстоянието между електродите е 0,6 мм. Свещта може да се сменя след един месец работа или по-рано, ако е необходимо.

0,6 mm

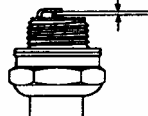

ЗАБЕЛЕЖКА! Винаги използвайте свещ от препоръчвания тип! Използването на свещ от неправилен тип може да повреди буталото/цилиндъра.

Въздушен филтър

Въздушният филтър трябва да се почиства редовно, за да се отстрани прахта и замърсяванията и да се избегнат:

- Повреди на карбуратора
- Проблеми при стартиране
- Загуба на мощност в мотора
- Ненужно износване на частите на мотора
- Прекомерна консумация на гориво

ПОДДРЪЖКА

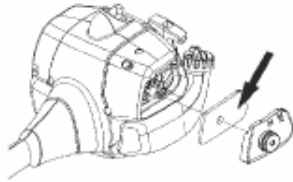

Почиствайте филтъра на всеки 25 часа или повече, ако условията са извънредно запрашени.

Почистване на въздушния филтър

Свалете капачето на въздушния филтър и извадете филтъра. Промийте филтъра в топла сапунена вода. Изплакнете обилно. Уверете се, че филтърът е сух, преди да го напълните отново. Въздушен филтър, който е използван дълго време, не може да се изчисти напълно. Затова филтърът трябва да се заменя с нов редовно. **Повреден въздушен филтър също трябва да се сменя.**

ПОДДРЪЖКА

Техническо обслужване

Следва списък с операциите поподдръжката, които трябва да се изпълняват по машината. Повечето от позициите са описани в раздела Поддръжка. Потребителят трябва да изъясня само работата по поддръжката и обслужването, описани в този Наръчник на оператора. По-крпните ремонти трябва да се изпълняват от оторизиран сервис.

Поддръжка	Всекидневно обслужване	Седмично обслужване	Месечно обслужване
Почистете машината отвън.	X		
Проверете дали спусъкът на газта и газта функционират правилно от гледна точка на безопасност.	X		
Проверете дали ключът за спиране функционира.	X		
Уверете се, че главата за рязане не се върти при работа на празен ход.	X		
Почистете въздушния филтър. Ако е необходимо, го заменете.	X		
Уверете се, че приспособлението за рязане не е повредено и не е напукано. Заменете предпазителя, ако е претърпял удар или е напукан.	X		
Уверете се, че главата на косачката не е повредена и не е напукана. Заменете главата на косачката, ако е необходимо.	X		
Уверете се, че гайките и винтовете са затегнати.	X		
Проверете дали няма протичане на гориво от мотора, резервоара или горивопроводите.	X		
Проверете стартера и въжето за стартиране.		X	

ПОДДРЪЖКА

Поддръжка	Всекидневно обслуживане	Седмично обслуживане	Месечно обслуживане
Почистете отвън свещта. Свалете я и проверете разстоянието между електродите. Регулирайте разстоянието на 0,6 мм или сменете свещта. Използвайте резисторна свещ Champion RCJ-6Y или еквивалентна.		X	
Почистете зоната на карбуратора.		X	
Проверете дали филтърът за горивото не е замърсен, или маркучът за горивото не е напукан или има друга повреда по него. При необходимост подменете.			X
Проверете електрическите проводници и съединения.			X
Проверете съединителя, пружините на съединителя и барабана на съединителя за износване. Ако е необходимо, ги заменете.			X
Сменете свещта. Използвайте резисторна свещ Champion RCJ-6Y или еквивалентна.			X
Проверете и почистете при необходимост искрогасителната мрежа на заглушител.			X

ТЕХНИЧЕСКИ ХАРАКТЕРИСТИКИ

Техническо характеристики	124С
Двигател	
Обем на цилиндъра, куб.инч/см	28
Отвор на цилиндъра, инча/мм	35
Ход на буталото, инча/мм	28,7
Скорост на празен ход, об./мин.	2800-3200
Препоръчвана макс. скорост, об./мин.	10000
Скорост на изходния вал, об./мин.	8000
Максимална мощност на двигателя, в съответствие с ISO 8893, kW	0,8
Каталитичен конверторен заглушител	Да
Система на запалване с регулиране по скорост	Да
Система на запалване	
Свещ	Champion RCJ-8Y
Разстояние между електродите, мм	0,6
Гориво и смазочна система	
Вместимост на резервоара за гориво, литра	0,4
Тегло	
Тегло без гориво, приспособление за рязане и предпазител, кг	4,4
Емисии на шум	
(вж. забележка 1)	
Ниво на звуковата мощност, измерена dB(A)	109
Ниво на звуковата мощност, гарантирана L_{WA} , dB(A)	114
Нива на звука	
(вж. Забележка 2)	
Еквивалентни нива на звуковото налягане при ухото на потребителя, измерени в съответствие с EN ISO 11806 и ISO 22868, dB(A)	
Оборудван с тримерна глава (оригинална)	100
Нива на вибрациите	
(вж. Забележка 3)	
Еквивалентни нива на вибрацията ($a_{Hv,eq}$) в ръкохватките, измерени съгласно EN ISO 11806 и ISO 22867, m/s^2	
Оборудван с тримерна глава (оригинална), ляво/дясно	4,8/6,4
Забележка 1: Емисиите на шума в околната среда, измерени като звукова мощност (L_{WA}) в съответствие с директива на ЕО 2000/14/ЕО. Отчетените нива на шума за машината са измерени с оригиналното режещо оборудване, което дава най-високото ниво. Разликата между гарантираното и измереното ниво на шума е в това, че гарантираното ниво на шума включва също и дисперсията в резултатите от измерването, както и вариациите между различните машини от един и същи модел, в съответствие с Директива 2000/14/ЕО.	
Забележка 1: Отчетените данни за еквивалентното ниво на звуковото налягане за машината имат типична статистическа дисперсия (стандартно отклонение) от 1 dB(A).	
Забележка 3: Отчетените данни за еквивалентното равнище на вибрацията имат типична статистическа дисперсия (стандартно отклонение) от 1 m/s^2 .	

ТЕХНИЧЕСКИ ХАРАКТЕРИСТИКИ

Модел 124С (3/8 дясна резба на вала)		
Одобрени приспособления	Тип	Предпазител на респособлението за рязане, арт. J.
Триммерната г лава	T25C (Ø 2,0-2,4 мм шнур)	537 26 37-01 / 545 00 60-95

ДЕКЛАРАЦИЯ ЗА СЪОТВЕТСТВИЕ

Декларация за съответствие за ЕО (Отнася се само за Европа)

Ние, **Husqvarna AB, SE-561 82 Huskvarna, Швеция**, тел. : +46 36 146500, в качеството си на оторизиран представител в Европейската общност, декларираме че, косачката за трева **Husqvarna, модел 124С** със серийни номера от 2009 год. и последващи години (върху типовата табелка е посочена ясно годината, следвана от серийния номер), отговарят на наредбите в ДИРЕКТИВАТА СЪВЕТА:

от 17 май 2006 год. "относно машини" **2006/42/ЕО**.

от 15 декември 2004 "относно електромагнитна съвместимост" **2004/108/ЕО**, както и валидните понастоящем приложения.

от 8 май 2000 год. "относно шумови емисии в околната среда" **2000/14/ЕО**, приложение V. За информация относно шумовите емисии виж раздел Технически характеристики.

Използвани са следните стандарти: **EN 12100-1:1997, EN 12100-2:1997, EN ISO 11806:1997** и **CISPR 12:2005**.

SMP Svensk Maskinprovning AB, с адрес Fyrisborgsgatan 3, S-754 50 Uppsala, Швеция, е извършила доброволен типов контрол за Husqvarna AB. Сертификатите са издадени под номера: **SEC/09/2020**.

09-11-01



Ronnie E. Goldman, Директор инженеринг
Оторизиран представител на Husqvarna AB
и отговорник за техническата документация

Инструкции за смяна на кордата на главата на косачката

